

取扱説明書
INSTRUCTION MANUAL

Series 6405
 0.5mm Pitch 124P
 Mini-PCI TypeⅢ Connector

						ENGINEERING DEPT., KYOCERA ELCO Corporation
A	DCN-1298	10/05 '05	<i>m. kaihara</i>	<i>Y. Shiroyama</i>	<i>N. Hayashi</i>	
O	EDN-355	5/09 '03	K. Kaihara	T. Mori	N. Hayashi	
NO	EDN/DCN	DATE	PREPARED	CHECK	APPROVED	

目 次
TABLE OF CONTENTS

1. 概要	OUTLINE	2	
2. 取り扱い上の注意点	PRECAUTIONS IN HANDLING	2	
2-1.	嵌合方法	METHOD OF INSERTION	2
2-2.	離脱方法	METHOD OF SEPARATION	4

1. 概要 OUTLINE

6405 シリーズコネクタにおいて、嵌合・離脱における注意点について記載します。

Cautions in inserting and withdrawing are described for the Series 6405 connectors.

2. 取り扱い上の注意点 PRECAUTIONS IN HANDLING

メモリー基板の嵌合・離脱は、下図に示される方向および手順にしたがい、正しく行ってください。

The memory board shall be inserted and separated correctly, according to direction and process as shown below.

2-1. 嵌合方法 METHOD OF INSERTION

① メモリー基板を完全に奥まで挿入する

The memory board shall be inserted completely.

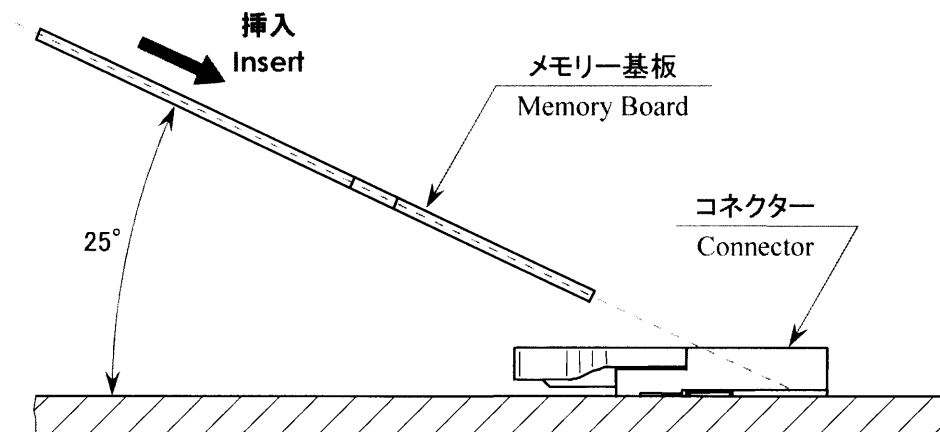

※カードが傾いている場合や挿入が浅い場合、ラッチに強く干渉し、ラッチが破損する可能性がありますので、ご注意ください。

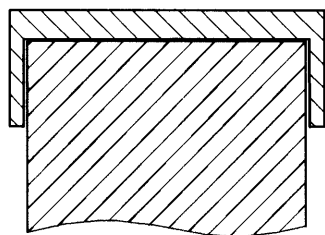

正常挿入

Proper Insertion

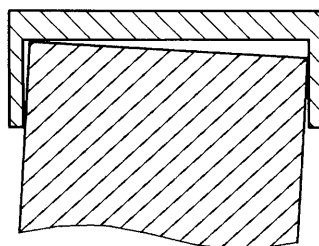

斜め挿入

Oblique Insertion

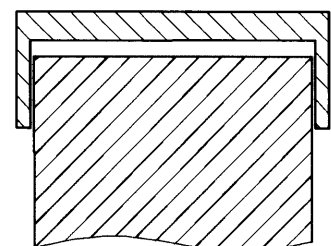

挿入量不足

Insufficient Insertion

② 回転させる

It shall be rotated.

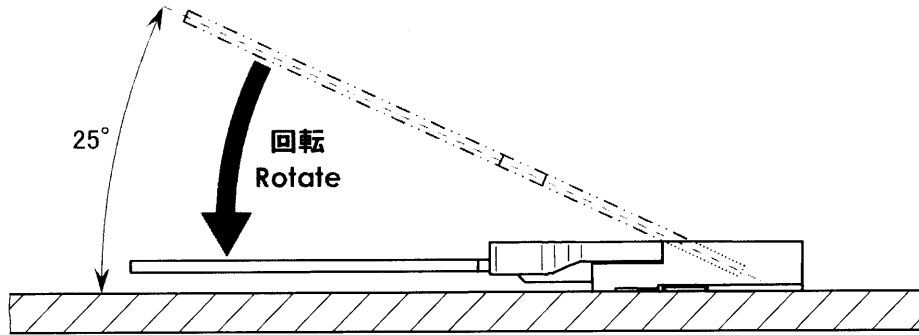

③ ラッチと基板の切り欠きが正しい位置にあることを確認する

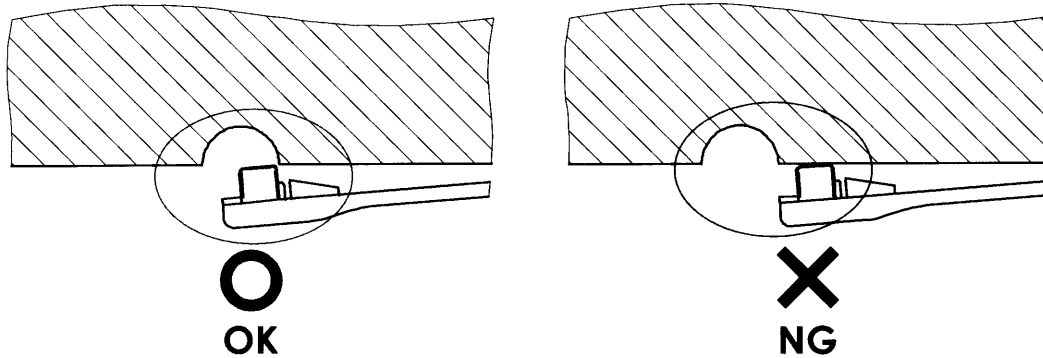

④ 下方向へ押し込み、両側のラッチにロックさせる

It shall be pushed into the latch on both sides from upward.

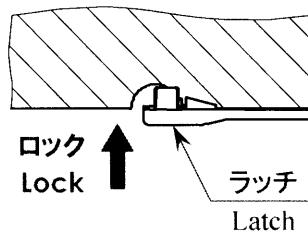
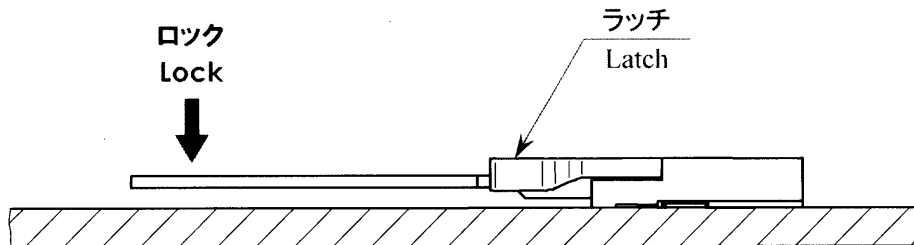

2-2. 離脱方法 METHOD OF SEPARATION

① 両側のラッチのロックを解除させる

The latch on both sides shall be unlocked.

※必要以上にラッチを広げないようにご注意ください。ラッチが破損する場合があります。

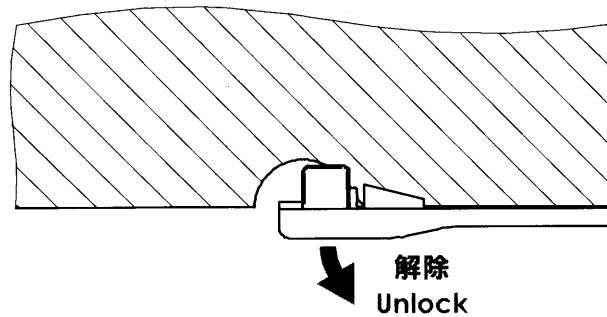

② メモリー基板を持ち上げる

After the memory board rises.

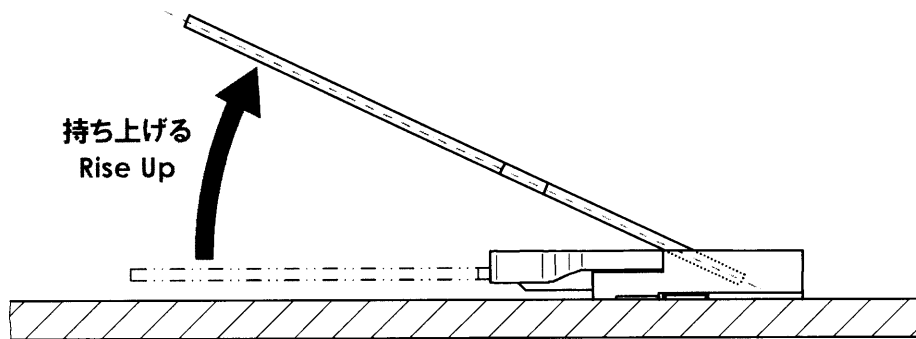

③ 抜き取る

It shall be extracted.

